



### SANIT pneumatische WC-Auslösung

- schnelle problemlose Montage
- variable Fernauslösungen
- vielseitige Speziallösungen

### SANIT pneumatic WC-flush

- quick and easy installation
- variable remote operations
- versatile special solutions

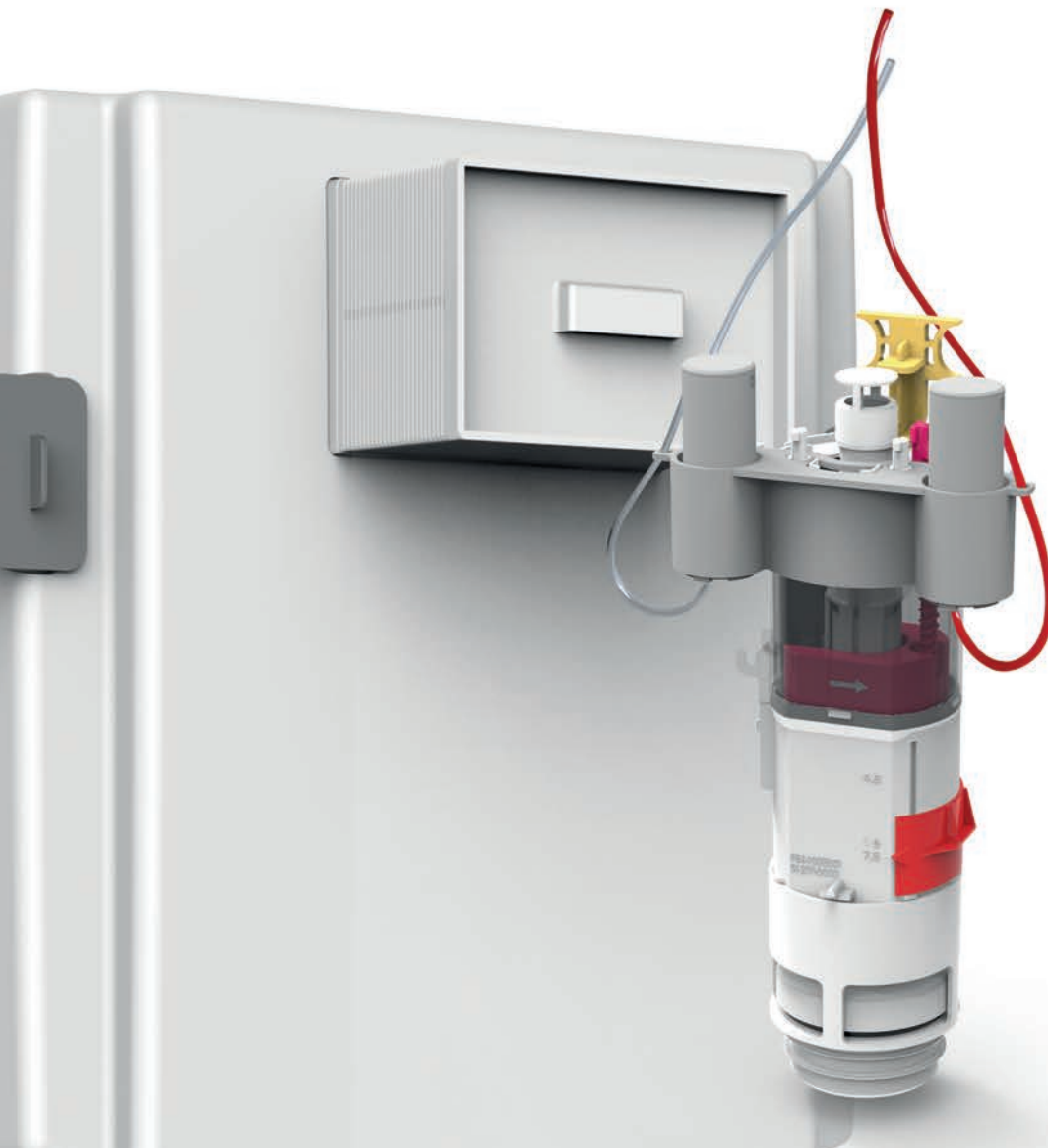

**FLEXIBLE PROBLEMLÖSUNGEN**

**FLEXIBLE PROBLEM SOLUTIONS**

## WC-BETÄTIGUNG, PNEUMATISCH

- für UP-Spülkästen kleine Revisionsöffnung
- CC-121-S-FO-2V-2C, CC-150-S-UO-2V-2C, CC-150-S-FO-2V-2C und CC-120-S-FO-2V-2C

## PNEUMATIC WC ACTUATOR

- for concealed cisterns with small access opening
- CC-121-S-FO-2V-2C, CC-150-S-UO-2V-2C, CC-150-S-FO-2V-2C and CC-120-S-FO-2V-2C

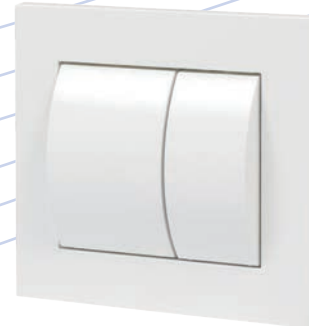

### 2-Mengenspülung

Kunststoff, für Nass- und Trockenbau, B 120 mm x H 114 mm, Höhe über Fliesen 20 mm, minimale Einbautiefe Vorderkante Wandbelag/Hinterkante Rohbaukasten 65 mm, parallel zur pneumatischen 2V WC-Fernauslösung ist die Spülauslösung am Spülkasten mit den Tasten Serie 700 als 2V oder Start-/Stopp- bzw. Einmalspülung möglich (Taste 706 Glas/elektronisch ist ausgeschlossen)

bestehend aus: WC-Handdrücker 2V mit pneumatischer Drückereinheit, Pneumatikhubeinheit 2V, Hohlraumdose und Bauschutz, Pneumatikschlauch 2V (2,35 m), Leerrohrset mit Zugschnur 1,7 m

### Dual flush

plastic, for brick and drywall installation, w 120 mm x h 114 mm, height above tiles 20 mm, minimum installation depth from front, edge of wall covering to back edge of, roughing-in box 65 mm, in parallel to pneumatic dual flush WC remote flush actuation, it is also possible to actuate flushing of the cistern via Series 700 buttons as dual flushing, start/stop or one-time flushing (with the exception of glass/electronic button 706) consisting of: dual flush WC push-button unit, dual flush pneumatic lift device, roughing-in box with protection, dual flush pneumatic hose (2.35 m), empty pipe set with 1.7 m pull cord

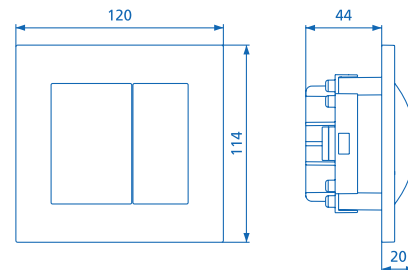

Farbe Colour	Art.-Nr. Code No.
weiß white	16.301.01..0000
chrom/mattchrom chrome/matt chrome	16.301.28..0000



### 1-Mengenspülung

Kunststoff, für Nass- und Trockenbau, B 120 mm x H 114 mm, Höhe über Fliesen 31 mm, minimale Einbautiefe Vorderkante Wandbelag/Hinterkante Rohbaukasten 65 mm, parallel zur pneumatischen 1V WC-Fernauslösung ist die Spülauslösung am Spülkasten mit den Tasten Serie 700 als 2V oder Start-/Stopp- bzw. Einmalspülung möglich (Taste 706 Glas/elektronisch ist ausgeschlossen)

bestehend aus: WC-Handdrücker 1V mit pneumatischer Drückereinheit, Pneumatikhubeinheit 1V, Hohlraumdose und Bauschutz, Pneumatikschlauch 1V (2,35 m), Leerrohrset mit Zugschnur 1,7 m

### Single flush

plastic, for brick and drywall installation, w 120 mm x h 114 mm, height over tiles 31 mm, minimum installation depth from front, edge of wall covering to back edge of, roughing-in box 65 mm, in parallel to the pneumatic single flush WC remote flush actuation, in parallel to the pneumatic single flush WC remote flush actuation, it is also possible to actuate flushing of the cistern via Series 700 buttons as dual flushing, start/stop or one-time flushing, with the exception of glass/electronic button 706

consisting of: single-flush WC push button with pneumatic push-button unit, single flush pneumatic lift device, roughing-in box with protection, single flush pneumatic hose (2.35m), empty pipeset with 1.7m pull cord

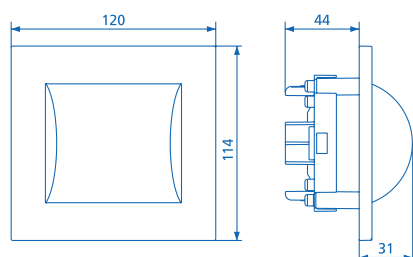

Farbe Colour	Art.-Nr. Code No.
weiß white	16.303.01..0000
chrom/mattchrom chrome/matt chrome	16.303.28..0000

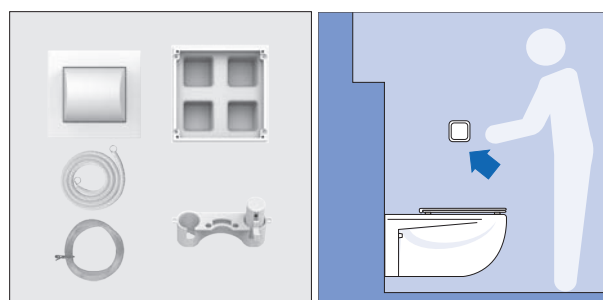

## WC-BETÄTIGUNG, PNEUMATISCH

### PNEUMATIC WC ACTUATOR



#### 1-Mengenspülung, Wand-Fuß

Gehäuse Kunststoff/Abdeckung Edelstahl, zur bauseitigen Befestigung im Nass- und Trockenbau, B/H 115 x 130 mm, Höhe über Fliesen 90 mm, minimale Einbautiefe Vorderkante Wandbelag/Hinterkante Rohbaudose 65 mm, parallel zur pneumatischen 1V WC-Fernauslösung ist die Spülauslösung am Spülkasten mit den Tasten Serie 700 als 2V oder Start-/Stopp- bzw. Einmal-spülung möglich (Taste 706 Glas/elektronisch ist ausgeschlossen)

bestehend aus: WC-Wand-Fußdrücker 1V mit pneumatischer Drückereinheit, Pneumatikhubeinheit 1V, Hohlraumdose und Bauschutz, Pneumatikschlauch 1V (3,65 m), Leerrohrset mit Zugschnur 3,00 m

#### Single flush, wall-foot actuation

Plastic housing/stainless steel cover, for brick and drywall installation on site, w/h 115 x 130 mm, height above tiles 90 mm, minimum installation depth from front edge of wall covering to back edge of roughing-in box 65 mm, in parallel to pneumatic single flush WC remote actuation, it is also possible to actuate flushing of the cistern via Series 700 buttons as dual flushing or start/stop or one-time flushing (with the exception of glass/electronic button 706)

consisting of: single flush WC wall-foot button with pneumatic push-button unit, single flush pneumatic lift device, roughing-in box with protection, single flush pneumatic hose (3.65 m), empty pipe set with 3.0 m pull cord



Farbe Colour	Art.-Nr. Code No.
Edelstahl stainless steel	16.307.00..0000



### 1-Mengenspülung, Fuß

Abdeckung Edelstahl, zur bauseitigen Befestigung im Nass- und Trockenbau, Außendurchmesser 96 mm, Höhe über Fliesen 28 mm, minimale Einbautiefe Vorderkante Wandbelag/Hinterkante Rohbaudose 75 mm, parallel zur pneumatischen 1V WC-Fernausslösung ist die Spülauslösung am Spülkasten mit den Tasten Serie 700 als 2V oder Start-/Stopp- bzw. Einmalspülung möglich (Taste 706 Glas/elektronisch ist ausgeschlossen)

bestehend aus: WC-Fußdrücker 1V mit pneumatischer Drückereinheit, Pneumatikhubeinheit 1V, Hohlraumdose und Bauschutz, Pneumatikschlauch 1V (3,65 m), Leerrohrset mit Zugschnur 3,00 m

### Single flush, foot actuation

stainless steel cover, for brick and drywall installation on site, external diameter 96 mm, height above tiles 28 mm, minimum installation depth from front edge of wall covering to back edge of roughing-in box 75 mm, in parallel to single flush pneumatic WC remote actuation, it is also possible to actuate flushing of the cistern via Series 700 buttons as dual flushing or start/stop or one-time flushing (with the exception of glass/electronic button 706)

consisting of: single flush WC foot button with pneumatic push-button unit, single flush pneumatic lift device, roughing-in box with protection, single flush pneumatic hose (3.65 m), empty pipe set with 3.0 m pull cord

Farbe Colour	Art.-Nr. Code No.
Edelstahl stainless steel	16.308.00..0000

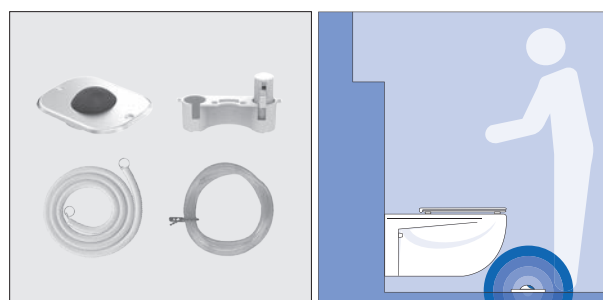

## WC-BETÄTIGUNG, PNEUMATISCH

### PNEUMATIC WC ACTUATOR



#### WC-Pneumatikeinheit für bauseitige Stützklappgriffe

für Nass- und Trockenbau, parallel zur pneumatischen WC-Auslösung an bauseitigen Stützklappgriffen mit 1V Pneumatiktaster, zusätzlich ist die Spülauslösung am Spülkasten mit den Tasten Serie S 700 als 2V oder Start-/Stopp bzw. Einmal-spülung möglich (Taste 706 Glas/elektronisch ist ausgeschlossen)

bestehend aus: Pneumatikhubeinheit 1V, 2 Pneumatikschläuchen 1V (2,35 m), 2 Leerrohrset mit Zugschnur 1,7 m, 2 Übergangsnippel für bauseitige Luftschläuche AD 4 mm am Stützklappgriff, 1 T-Stück pneumatisch für die Verbindung von 2 pneumatischen WC-Drückern in einem Spülmengenbereich, mit selbstschneidender Schraube 4,2 x 16

#### Pneumatic WC unit for arm supports provided by the customer

For brick and drywall installation, in parallel to pneumatic WC actuation on arm supports (provided by customer) with single flush pneumatic push button; it is also possible to actuate flushing of the cistern via Series 700 buttons as dual flushing, start/stop or one-time flushing (with the exception of glass/electronic button 706)

consisting of: single flush pneumatic lift device, 2 single flush pneumatic hoses (2.35 m), 2 empty pipe sets with 1.7 m pull cord, 2 connection nipples for air hoses ext. diam. 4 mm (provided by customer) on arm support, 1 pneumatic T-piece for connecting 2 pneumatic WC push buttons of the same flush volume, with self cutting screw 4.2 x 16

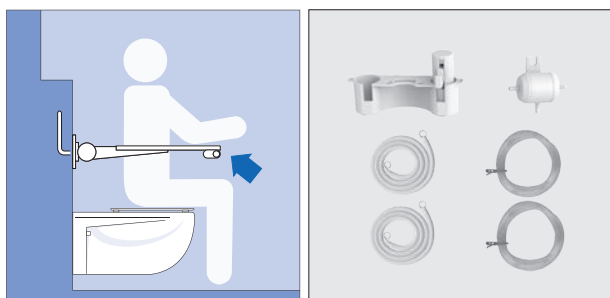

Farbe Colour	Art.-Nr. Code No.
	03.651.00..0000



### 2-Mengenspülung, Möbellösung rund

Kunststoff, für Möbellösungen rund/eben, Außendurchmesser 80 mm, 2V Bedienfelddurchmesser 60 mm, Höhe über Fliesen 4 mm, für Möbel Wandstärken bis 20 mm, für bauseitige Lochdurchmesser min. 69 mm, minimale Einbautiefe Vorderkante Möbel/Hinterkante pneumatische Drückereinheit 80 mm, parallel zur pneumatischen 2V WC-Fernausslösung ist die Spülauslösung am Spülkasten mit den Tasten Serie 700 als 2V oder Start-/Stopp- bzw. Einmalspülung möglich (Taste 706 Glas/elektronisch ist ausgeschlossen)

bestehend aus: WC-Handdrücker 2V mit pneumatischer Drückereinheit, Pneumatikhubeinheit 2V, Pneumatikschlauch 2V (2,35 m)

### Dual flush, round, for furniture installation

Plastic, round/flush mounted, for installation in furniture, external diameter 80 mm, dual flush push button diameter 60 mm, height above tiles 4 mm, for furniture thicknesses of up to 20 mm, min. hole diameter 69 mm (prepared by customer), minimum installation depth from front edge of furniture to back edge pneumatic push-button unit 80 mm, in parallel to pneumatic dual flush WC remote actuation, it is also possible to actuate flushing of the cistern via Series 700 buttons as dual flushing, start/stop or one-time flushing (with the exception of glass/electronic button 706)

consisting of: dual flush WC push button with pneumatic push-button unit, dual flush pneumatic lift device, dual flush pneumatic hose (2.35 m), installation instructions and fastenings

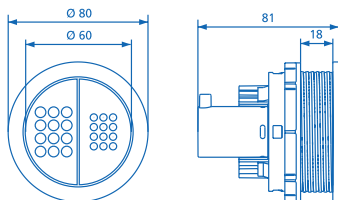

Farbe Colour	Art.-Nr. Code No.
chrom chrome	16.305.81..0000





## WC-BETÄTIGUNG, PNEUMATISCH

## PNEUMATIC WC ACTUATOR



### 1-Mengenspülung, Möbellösung rund

Zinkdruckguss verchromt, für Möbellösungen rund, Außendurchmesser 48 mm, 1V Bedienfelddurchmesser 33 mm, Höhe über Fliesen 3 mm, für Möbel Wandstärken bis 22 mm, für bauseitige Lochdurchmesser min. 37 mm, minimale Einbautiefe Vorderkante Möbel/Hinterkante pneumatische Drückereinheit 73 mm, parallel zur pneumatischen 1V WC-Fernauslösung ist die Spülauslösung am Spülkasten mit den Tasten Serie 700 als 2V oder Start-/Stopp- bzw. Einmalspülung möglich (Taste 706 Glas/elektronisch ist ausgeschlossen)

bestehend aus: WC-Handdrücker 1V mit pneumatischer Drückereinheit, Pneumatikhubeinheit 1V, Pneumatikschlauch 1V (2,35 m)



### Single flush, round, for furniture installation

chrome-plated die-cast zinc, round, for installation in furniture, external diameter 48 mm, single flush push button diameter 33 mm, height above tiles 3 mm, for furniture thickness of up to 22 mm, min. hole diameter 37 mm (prepared by customer), minimum installation depth from front edge of furniture to back edge pneumatic push-button unit 73 mm, in parallel to pneumatic single flush WC remote actuation, it is also possible to actuate flushing of the cistern via Series 700 buttons as single flushing, start/stop or one-time flushing (with the exception of glass/electronic button 706)

consisting of: single flush WC push button with pneumatic push-button unit, single flush pneumatic lift device, single flush pneumatic hose (2.35 m)

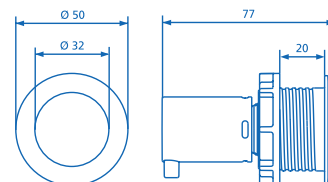

Farbe  
Colour

chrom  
chrome

Art.-Nr.  
Code No.

16.306.81..0000





### 1-Mengenspülung, für Anstalten

Messing verchromt, rund, Außendurchmesser 70 mm, 1V Bedienfelddurchmesser 35 mm, Höhe über Fliesen 15 mm, für Mauerstärken incl. Wandbeläge bis 270 mm, bauseitige Lochdurchmesser von min. 45 mm, Vorderkante Wandbelag/Hinterkante pneumatische Drückereinheit 353 mm, Produkt nicht kürzbar, parallel zur pneumatischen 1V WC-Fernauslösung ist die Spülauslösung am Spülkasten mit der SANIT Tasten-Serie 700 als 2V oder Start-/Stopp- bzw. Einmalspülung möglich (Taste 706 Glas/elektronisch ist ausgeschlossen)

bestehend aus: WC-Handdrücker für Anstalten 1V mit pneumatischer Drückereinheit, Pneumatikhubeinheit 1V, Pneumatikschlauch 1V (2,35 m)

### Single flush, for institutions

chrome-plated brass, round shape, external diameter 70 mm, single flush push button diameter 35 mm, height above tiles 15 mm, for wall thickness incl. covering up to 270 mm, hole diameter min. 45 mm (prepared by customer), installation depth from wall covering to back of pneumatic push-button unit 353 mm, product cannot be cut, in parallel to remote, pneumatic single flush actuation, it is also possible to actuate flushing of the cistern via Series 700 buttons as dual flushing, start-stop or one-time flushing (with the exception of glass/electronic button 706)

consisting of single flush WC push button for institutions with pneumatic push-button unit, single flush pneumatic lift device, single flush pneumatic hose (2.35 m)

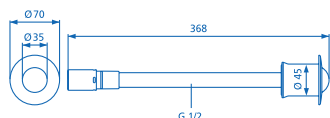

Farbe Colour	Art.-Nr. Code No.
chrom chrome	16.309.81..0000

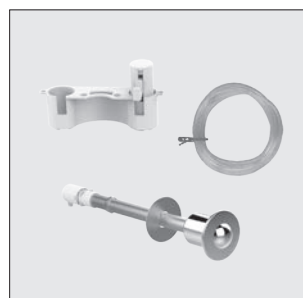

## SPÜLKASTEN 926 mit WC-Handdrücker

- zur pneumatischen WC-Fernauslösung
- tiefhängend für Hinterwandinbau
- Spülwassermenge von 6-9 Liter einstellbar
- Werkseinstellung 6 Liter, vollisoliert
- 3-Seitenanschluss und geräuscharmes Füllventil
- Spülkastenabmessungen  
B/H/T: 442 x 366 x 150 mm
- Mitte Wassereingang Spülkasten/Mitte Spülrohrausgang 485 mm
- Spülkastenbefestigung Mitte/ Mitte 240 mm
- Spülrohrlänge von OK Wand bis Spülrohrrende 155-263 mm

## CISTERN 926 with WC-push button

- remote pneumatic WC-flush
- low level, for in-wall installation
- flush water volume from 6-9 l adjustable
- factory set 6 l, fully insulated
- 3-side connection and low noise fill valve
- cistern dimensions b/h/d: 442x366x150 mm
- distance middle water inlet cistern/middle flush pipe outlet 485 mm
- fixation of cistern middle/middle 240 mm
- flush pipe length from upper edge of wall to end of flush pipe 155-263 mm

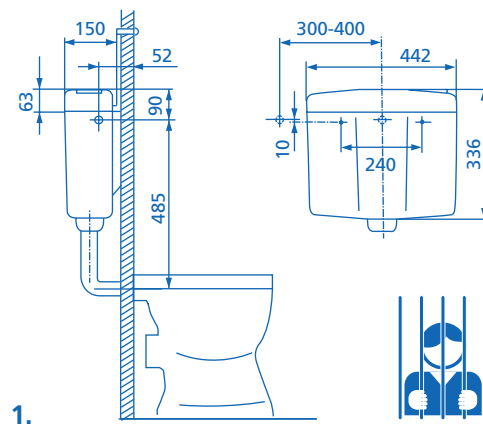
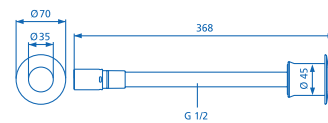

1.

Zubehör für Spülrohrverlängerung:  
Verlängerungsrohr D = 44 mm weiß,  
Art.-Nr. 01.465.01..0000 als Baulänge 300 mm,  
Art.-Nr. 01.501.01..0000 als Baulänge 500 mm

Accessories for flush pipe extension:  
Extension pipe d = 44 mm white  
Code No. 01.465.01..0000 in length 300 mm,  
Code No. 01.501.01..0000 in length 500 mm

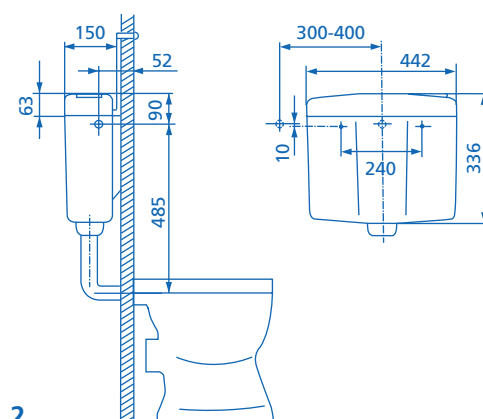
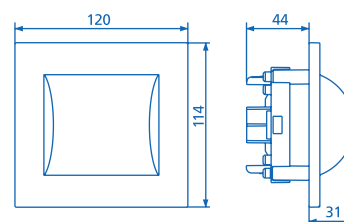

2.

	Art.-Nr. Code No.
1.	91.911.01..0000
2.	91.910.01..0000



### 1. Spülkasten 926 mit WC-Handdrücker chrom, 1V, rund, für Anstalten

Lieferumfang: Spülkasten 926, weiß-alpin, mit Eckventil G 1/2 und Anschlussröhrchen verchromt, Spülbogen und Euromanschette, WC-Handdrücker Messing verchromt Außendurchmesser 70 mm, 1V Bedienfelddurchmesser 35 mm, Höhe über Fliesen 15 mm, für Mauerstärken inkl. Wandbeläge bis 270 mm, bauseitige Lochdurchmesser von min. 45 mm, Vorderkante Wandbelag/Hinterkante pneumatische Drückereinheit 353 mm, Produkt nicht kürzbar, mit pneumatischer Drückereinheit, Pneumatikhubeinheit 1V, Pneumatikschlauch 1V (2,35 m)

Eine zusätzliche Spülauslösung an der Betätigungstaste im Spülkastendeckel ist nicht möglich.

### 1. Cistern 926 with WC-push button, chrome, round, 1V, for prisons

consisting of: cistern 926 alpine white, angle valve G 1/2 and chromed connection pipe, flush pipe with rubber joint, pneumatic WC-push button 1V, chromed brass, outer diameter 70 mm, inner push button diameter 35 mm, height over tiles 15 mm, for wall thickness incl. wall covering of 270 mm, min. hole diameter (prepared by customer) 45 mm, installation depth from wall covering to back of pneumatic unit, 353 mm, the product cannot be cut, with pneumatic push button, pneumatic lift device 1V, pneumatic hose 1V (2,35m)

An additional flush operation by the push button integrated in the cistern cover is not possible.



### 2. Spülkasten 926 mit WC-Handdrücker, 1V

Lieferumfang: Spülkasten 926, weiß-alpin, mit Eckventil G 1/2 und Anschlussröhrchen verchromt, Spülbogen und Euromanschette, pneumatischen WC- Handdrücker 1V Kunststoff weiß, für Nass- und Trockenbau, B/H 120 x 114 mm, Höhe über Fliesen 31 mm, minimale Einbautiefe Vorderkante Wandbelag/Hinterkante Rohbaukasten 65 mm, mit pneumatischer Drückereinheit, Pneumatikhubeinheit 1V, Hohlraumdose und Bauschutz, Pneumatikschlauch 1V (2,35 m), Leerrohr mit Zugschnur 1,7 m Eine zusätzliche Spülauslösung an der Betätigungstaste im Spülkastendeckel ist nicht möglich.

### 2. Cistern 926 with WC push-button, single flush

consisting of: cistern 926, angle valve G 1/2 and chrome-plated connection pipe, flush pipe bend with rubber joint, pneumatic single flush WC push-button, plastic, white, for brick and dry wall installation, w/h 120 x 114 mm, height above tiles 31 mm, minimum installation depth from wall covering to back of roughing-in box 65 mm, with pneumatic push-button unit, single flush pneumatic lift device, roughing-in box with protection box, single flush pneumatic hose (2.35 m), empty pipe set with 1.7 m pull cord

It is not also possible to actuate flushing via the push button integrated in the cistern lid.

## WC-BETÄTIGUNG, PNEUMATISCH

- für UP-Spülkasten INEO 80
- kleine Revisionsöffnung
- CC-80-S-FO-2V-2C

## PNEUMATIC WC ACTUATOR

- for 8 cm concealed cistern
- small access opening
- CC-80-S-FO-2V-2C

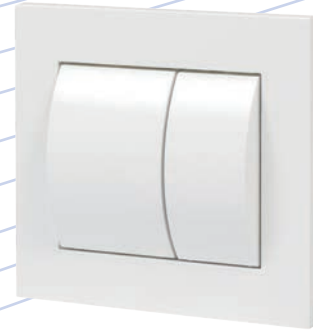

### 2-Mengenspülung

Kunststoff, für Nass- und Trockenbau, B/H 120 x 114 mm, Höhe über Fliesen 20 mm, minimale Einbautiefe Vorderkante Wandbelag/ Hinterkante Rohbaukasten 65 mm, die Revisionsöffnung kann mit der Edelstahl Abdeckplatte ohne mechanische Spülfunktion Serie S 700 geschlossen werden

bestehend aus: WC-Handdrücker 2V mit pneumatischer Drückeinheit, 2 Pneumatikhubeinheiten, Hohlraumdose und Bauschutz, Pneumatikschlauch 2V (2,35 m), Leerrohrset mit Zugschnur 1,7m

### dual flush

Plastic, for brick and dry wall installation w/h 120 x 114 mm, height above tiles 20 mm, minimum installation depth from front edge of wall covering to back edge of roughing in box 65 mm, access opening can be closed with the stainless steel dummy plate without mechanical flushing function, series S 700

consisting of dual flush WC push button with pneumatic push button unit, 2 pneumatic lift devices, roughing-in box with protection box, dual flush pneumatic hose (2.35 m), empty pipe set with 1.7 m pull cord

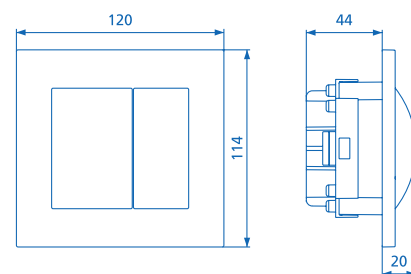

Farbe Colour	Art.-Nr. Code No.
weiß-alpin alpin-white	16.323.01..0000
chrom/mattchrom chrome/matt chrome	16.323.28..0000



### 2-Mengenspülung, rund

Zinkguss verchromt, für Möbelbau, Außendurchmesser je Einzel-WC-Handdrücker 48 mm, Bedienfelddurchmesser je Einzel-WC-Handdrücker 33 mm, Höhe über Möbelplatten 3 mm, für Verkleidung bis 22 mm, für bauseitige Lochdurchmesser min. 37 mm, minimale Einbautiefe Vorderkante Möbel/Hinterkante pneumatische Drückereinheit 73 mm, die Revisionsöffnung des UP-Spülkastens kann mit der Edelstahl Abdeckplatte ohne mechanische Spülfunktion Serie S 700 geschlossen werden

bestehend aus: 2 Einzel-WC-Handdrücker je eine Spülmenge, mit pneumatischer Drückereinheit, 2 Pneumatikhubeinheiten, Pneumatikschlauch 2V (2,35 m)

### dual flush, round

chrome-plated die-cast zinc, for drywall installation, external diameter of each individual WC push button 48 mm, diameter of each individual push button 33 mm, height above tiles 3 mm, for wall thickness incl. wall covering of up to 22 mm, hole diameter min. 37 mm (prepared by customer), minimum installation depth from front edge of furniture to back of pneumatic push button unit 73 mm, the access opening of the concealed cistern can be closed with the stainless steel dummy plate without mechanical flush function, series S 700

consisting of: 2 separate WC-push buttons, each with one flush volume, with pneumatic push button unit, 2 pneumatic lift devices, dual flush pneumatic hose (2.35 m), empty pipe set with pull cord 1.7m

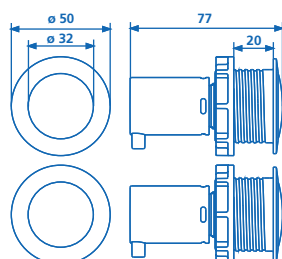

Farbe Colour	Art.-Nr. Code No.
chrom chrome	16.324.81..0000



## WC-BETÄTIGUNG, PNEUMATISCH

## PNEUMATIC WC ACTUATOR



### Edelstahl-Abdeckplatte 205 x 140 mm

Edelstahl poliert, zur Montage mit Edelstahl-Innensechskant-Senkkopfschrauben von vorn am Baukörper oder direkt an der Revisionsöffnung des UP- Spülkastens in Kombination mit WC- Betätigung 2V, pneumatisch, rund

Hinweis: WC-Betätigung 2V, pneumatisch, rund, Art.-Nr. 16.324.81..0000 separat bestellen

### Stainless steel cover plate 205 x 140 mm

Polished stainless steel, for installation with stainless steel – countersunk hexagon socket screws at the front of a structure or directly at the access opening of the cistern in combination with round, pneumatic dual flush actuator

Note: to be ordered separately: pneumatic WC actuator, dual flush, round, code-no. 16.324.81..0000

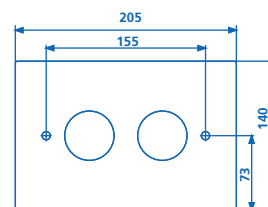

Farbe Colour	Art.-Nr. Code No.
Edelstahl stainless steel	05.082.00..0000



## ZUBEHÖR / ERSATZTEILE

## ACCESSORIES / SPARE PARTS

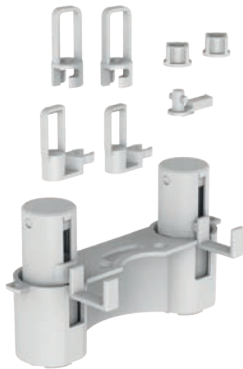

### Hebeeinheit 1V/2V

Kunststoff, Ersatzteil Pneumatik als vormontierte Einheit mit zwei Hebeeinheiten und Auslösestangen, zur Verwendung bei 1V und 2V Betätigung

### Pneumatic lifting mechanism, single/dual flush

Plastic, pneumatic replacement part as a pre-assembled unit with two lifting mechanisms and trip rods, for use with single and dual flush operation



### Betätigungsknopf

Ersatzteil Pneumatik als vormontierte Einheit, bestehend aus Betätigungsknopf aus Zinkdruckguss ohne Gravur und Drückereinheit aus Kunststoff, zur Verwendung bei 1V und 2V (bei 2 V müssen 2 Teile bestellt werden)

### Actuator button

Pneumatic replacement part as a pre-assembled unit, consisting of an actuator button made of die-cast zinc without engraving and a push-button unit made of plastic, for use with single and dual flush operation (for dual flush, 2 parts are required)

Farbe Colour	Art.-Nr. Code No.
	05.095.00..0000

Farbe Colour	Art.-Nr. Code No.
chrom chrome	05.096.00..0000



## ZUBEHÖR / ERSATZTEILE

## ACCESSORIES / SPARE PARTS



### 1. Drückereinheit Handdrücker/Möbellösung

Kunststoff, Ersatzteil Pneumatik für Möbeldrucker rund und eckig, zur Verwendung bei 1V und 2V Betätigung (bei 2 V müssen 2 Teile bestellt werden)

#### 1. Push-button unit with manual push-button for furniture installation

Plastic, pneumatic replacement part for round and square furniture push-button, for use with single and dual flush operation (for dual flush, 2 parts are required)

### 2. Dückereinheit für Anstalten

Kunststoff, Ersatzteil Pneumatik nur für Anstaltsdrücker (JVA)

#### 2. Push-button unit for institutions

Plastic, pneumatic replacement part only for institution push-buttons (prison facility)

### 3. Verlängerungsset Pneumatik

Kunststoff, für Möbeltaster rund für Art.-Nr. 16.305.81..0000, bestehend aus Gewintheadapter mit Gegenmutter, für Möbel-Wandstärken bis 80 mm, für bauseitige Lochdurchmesser min. 73 mm, minimale Einbautiefe Vorderkante Möbel/Hinterkante pneumatische Drückereinheit mit Verlängerung 98 mm

#### 3. Pneumatic extension set

Plastic, for furniture-installed round push buttons code no. 16.305.81..0000, consisting of thread adapter with locknut, for furniture with a wall thickness of up to 80 mm, hole diameter min. 73 mm (prepared by customer), minimum installation depth from front edge of furniture to back of push button unit 98 mm (with extension)

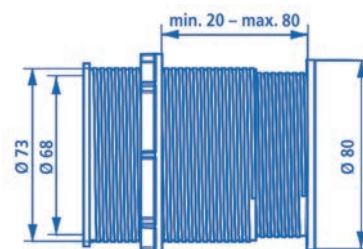

	Art.-Nr. Code No.
1.	05.093.00..0000
2.	05.094.00..0000

	Art.-Nr. Code No.
3.	03.652.00..0000



4.



5.



6.

#### 4. T-Stück, pneumatisch

Kunststoff, zur Montage im UP- Spülkasten, für die Verbindung von 2 pneumatischen WC-Drückern in einem Spülmengenbereich, mit selbstschneidender Schraube 4,2 x 16

#### 4. T-piece, pneumatic

Plastic, for installation in concealed cisterns, for connecting 2 pneumatic WC push buttons of the same flush volume, with self cutting screw 4.2 x 16

#### 5. Ersatzteilschlauch, 2,35 m

für pneumatische WC-Auslösung

#### 5. Replacement hose, dual flush, 2.35 m

For pneumatic WC actuation

#### 6. Verlängerungsset 1,7 m

für pneumatische WC-Auslösung 2V, bestehend aus Pneumatikschlauch 2V (1,70 m), Leerrohr mit Zugschnur 1,70 m und 2 Stück Verbindungsrippel

#### 6. Extension set, 1.7 m, pneumatic dual flush

For pneumatic dual flush WC actuation, consisting of 1.7 m dual flush pneumatic hose, empty pipe with 1.7 m pull cord and 2 connection nipples

	Art.-Nr. Code No.
4.	04.087.00..0000





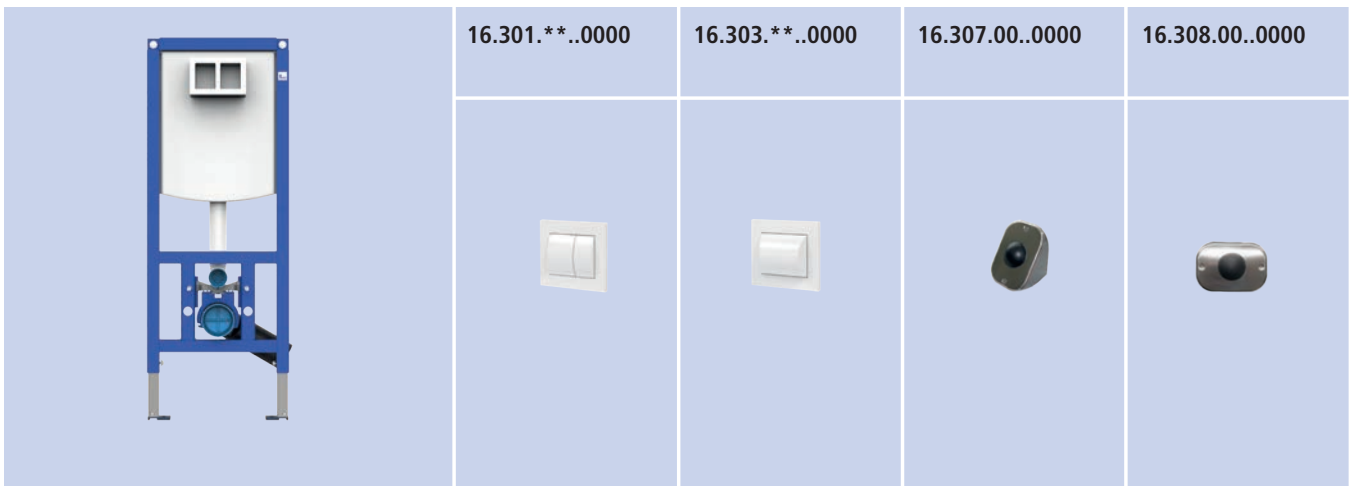

	Art.-Nr. Code No.
5.	04.086.00..0000
6.	03.577.00..0000

**PASSLISTE Pneumatische WC-Auslösung**



<b>TROCKENBAU DRY INSTALLATION</b>					
90.733.00..xxxx	CC-121-S-FO-2V-2C	■	■	■	■
90.725.00..T000	CC-121-S-FO-2V-2C	■	■	■	■
90.724.00..T000	CC-121-S-FO-2V-2C	■	■	■	■
90.774.00..0000	CC-121-S-FO-2V-2C	■	■	■	■
90.726.00..T000	CC-121-S-FO-2V-2C	■	■	■	■
90.732.00..T000	CC-121-S-FO-2V-2C	■	■	■	■
90.702.00..T000	CC-150-S-UO-2V-2C	■	■	■	■
90.703.00..T000	CC-150-S-UO-2V-2C	■	■	■	■
90.735.00..T000	CC-150-S-FO-2V-2C	■	■	■	■
90.651.00..T000	CC-150-S-FO-2V-2C	■	■	■	■
90.659.00..T000	CC-150-S-FO-2V-2C	■	■	■	■
90.699.00..0000	CC-200-S-FO-2V-2C	■	■	■	■
90.803.00..0000	CC-80-S-FO-2V-2C				
<b>NASSBAU WET INSTALLATION</b>					
95.721.00..0000	CC-121-S-FO-2V-2C	■	■	■	■
95.771.00..0000	CC-121-S-FO-2V-2C	■	■	■	■
95.702.00..0000	CC-150-S-UO-2V-2C	■	■	■	■
95.709.00..0000	CC-150-S-FO-2V-2C	■	■	■	■
98.704.00..0000	CC-120-S-FO-2V-2C	■	■	■	■
95.804.00..0000	CC-80-S-FO-2V-2C				

MATCHING LIST Pneumatic WC-flush

03.651.00..0000	16.305.81..0000	16.306.81..0000	16.309.81..0000	16.323.**..0000	16.324.81..0000
					
■	■	■	■		
■	■	■	■		
■	■	■	■		
■	■	■	■		
■	■	■	■		
■	■	■	■		
■	■	■	■		
■	■	■	■		
■	■	■	■		
	■	■			
				■	■
■	■	■	■		
■	■	■	■		
■	■	■	■		
■	■	■	■		
■	■	■	■		
				■	■



**SANIT**

**SANIT pneumatische WC-Auslösung**

- schnelle problemlose Montage
- variable Fernauslösungen
- vielseitige Speziallösungen

**SANIT pneumatic WC-flush**

- quick and easy installation
- variable remote operations
- versatile special solutions

**FLEXIBLE PROBLEMLÖSUNGEN**  
**FLEXIBLE PROBLEM SOLUTIONS**



**SANIT**

**Vorwandinstallation INEO**  
selbsttragend zur Trockenverkleidung

**Pre-wall installation INEO**  
self-supporting for dry lining

**TECHNIK & INNOVATION**  
**TECHNOLOGY & INNOVATION**



HAFTUNGSÜBERNAHMEVEREINBARUNG



**ZENTRALVERBAND**  
Sanitär Heizung Klima

Sanitärtechnik Eisenberg GmbH

Gewerbegebiet - In der Wiesen 8, D-07607 Eisenberg · PF 1149, D-07601 Eisenberg · Tel.: +49 (0) 36691 598-0 · Fax: +49 (0) 36691 598-88000

E-Mail: [info@sanit.com](mailto:info@sanit.com) · Internet: [www.sanit.com](http://www.sanit.com)

an OAliaxis company